

Installatie instructies

Terras

Inhoud

Inleiding

- 05 Belangrijke installatie instructies
- 06 Terrassysteem
- 08 Planken en speciale toebehoren
- 11 Terrasconfigurator

Terras plaatsen

- 13 Ondergrond
- 14 Benodigde steunpunten – vergelijking
- 16 Afstanden afhankelijk van belasting
- 18 Lengteverbindingen
- 19 Vaste punten
- 19 Helling
- 20 Planken leggen
- 22 Planken vervangen
- 23 Voegprofiel
- 24 Afwerking van de terrasrand
- 26 Drainage, ventilatie & veilig bouwen
- 27 Afwerking bij honingraatprofielen
- 28 Massieve planken vastschroeven

Weetjes

- 30 Weetjes

Bij de publicatie van deze installatie instructies vervallen alle voorgaande instructies en verplichtingen.

Alle informatie in deze installatie instructies voldoet aan de laatste stand van de techniek en is gebaseerd op zorgvuldige onderzoeken en ervaring. Wettelijke verplichtingen en vorderingen tot schadevergoeding kunnen echter niet worden afgeleid of geldend gemaakt. Wijzigingen voorbehouden.

Deze installatie instructies werden zorgvuldig voor u opgesteld. Voor eventuele fouten kan echter geen aansprakelijkheid worden aanvaard. De drukk kleuren kunnen afwijken. Houd bovendien rekening met onze huidige installatie instructies en gedetailleerde algemene voorwaarden op onze homepage.



Nu
scannen &
catalogus met
toebehoren
ontdekken

Ontdek onze catalogus met toebehoren
In onze uitgebreide catalogus met toebehoren
vindt u alle benodigde onderdelen en een
gedetailleerde uitleg van hun toepassing.

Belangrijke installatie instructies

Met de aankoop van onze composiet-terrasplanken hebt u gekozen voor een kwaliteitsproduct. Wij willen dat u lang van onze producten geniet. In deze brochure geven we u enkele tips voor de montage, de verzorging en het onderhoud.

Houd rekening met de volgende instructies en respecteer tijdens de planning, de uitvoering en het onderhoud altijd de plaatselijke bouwvoorschriften en omstandigheden.

Voor de montagewerkzaamheden moeten de planken worden gecontroleerd op kleur -en vormverschillen die worden veroorzaakt door verschillende producties. Om schade aan de materialen te voorkomen, moeten de goederen vanaf de levering tot aan de montage beschermd worden opgeslagen.

Maattoleranties

De bestelde lengte heeft een overmaat van +0 tot 3 cm als gevolg van de productie. Maattoleranties in breedte en dikte (-3 mm tot +2 mm) zijn mogelijk.

Technisch correcte installatie

Lees de installatie instructies en neem contact op met uw gespecialiseerde verkoper of met ons in geval van specifieke ontwerpen of bij twijfels over de haalbaarheid. Houd altijd rekening met de specifieke kenmerken van dakterrassen en openbare ruimten, aangezien daarvoor speciale eisen van toepassing zijn en wijzigingen vereist zijn.

Ondergrond

De ondergrond moet stabiel en vorstbestendig zijn en zodanig zijn ontworpen dat drainage permanent gegarandeerd is.

Ventilatie

Voor de duurzaamheid is voldoende onderventilatie bij het hele oppervlak cruciaal. De zijkant van het oppervlak of de onderconstructie mag daarom niet volledig worden afgesloten.

Afstanden

Een terrasconstructie moet spanningsvrij worden gemonteerd. Houd altijd een afstand van min. 1 cm tot vaste punten. Deze afstand neemt toe afhankelijk van de lengte van de planken (zie pagina 19). Plaats altijd de juiste afstandhouder (groen of zwart leghulpmiddel) uit de montageklemset. Hiermee wordt de exacte afstand tussen de planken aangegeven (zie pagina 20).

Helling

Maak een oppervlak met een helling van min. 1,5 – 2% van het gebouw weg. Bij massieve planken kan de helling in overleg met ons worden teruggebracht tot 1%. De planken uit de Piazza familie en de Smart kunnen zonder helling geplaatst worden. Een helling van min. 1% geeft echter ook voor deze planken het voordeel van de natuurlijke reiniging en het sneller drogen van het terrasoppervlak.

Bescherming van de constructie

Bescherm de onderconstructie en het terras altijd tegen stilstaand water en direct contact met de grond. Stilstaand vocht moet worden vermeden.

Plank met honingraatprofiel

Sluit beide uiteinden van de planken met honingraatprofiel altijd af met eindkappen en plaats ze niet op maaiveld-hoogte.

Op afmeting zagen

Bij de productie zijn de terrasplanken in principe een beetje te lang. Nauwkeurig op afmeting zagen, aan beide kanten, gebeurt bij het plaatsen op de bouwplaats.

Legrichting

Tijdens het productieproces wordt het oppervlak van de planken verduurzaamd. Als tijdens het leggen geen rekening wordt gehouden met de richting van de plank, kan dit leiden tot een andere kleurschakering door de streepvorming. Pijlen in de groef van de plank geven de legrichting aan.

Terrassysteem

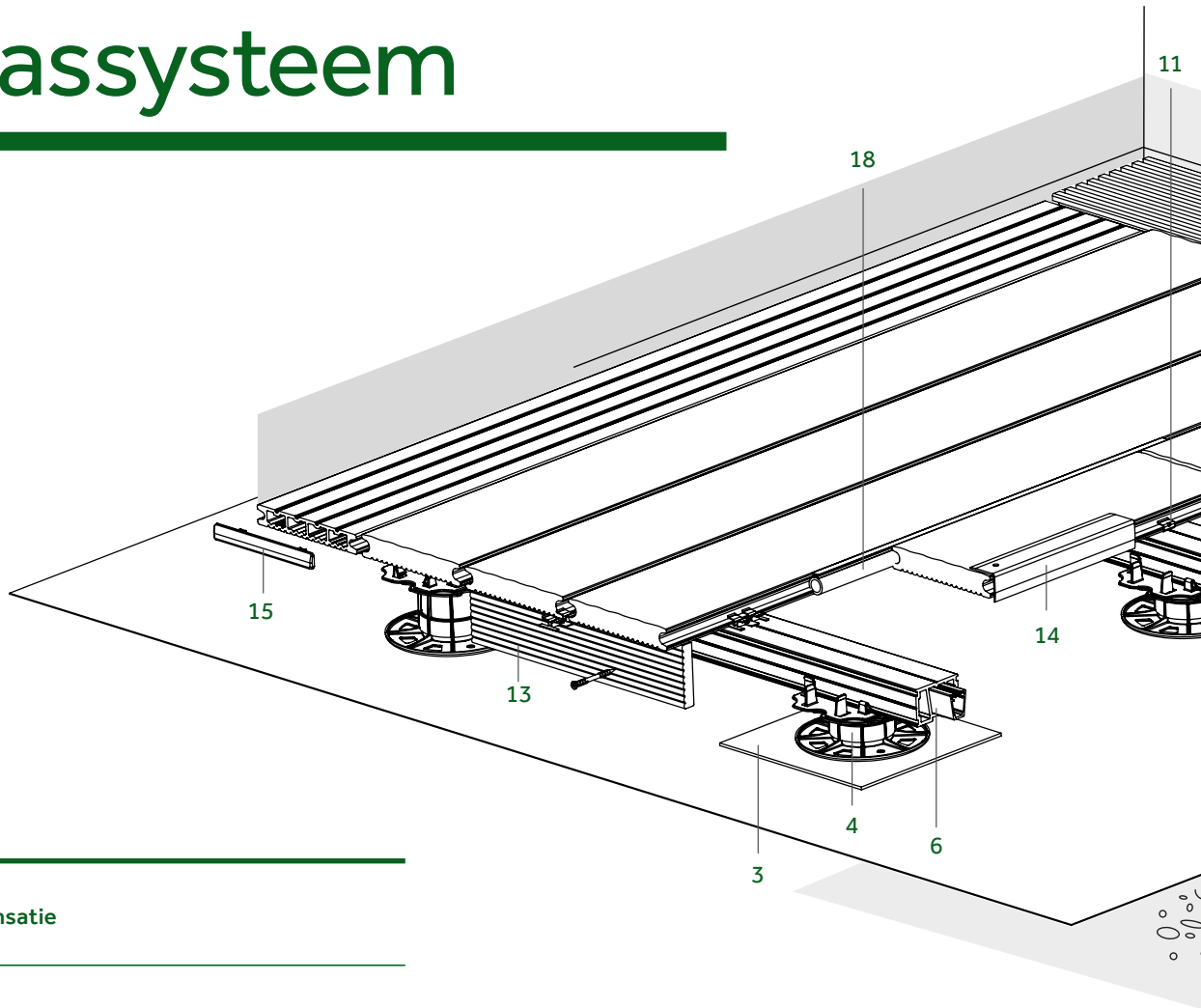

Onderleggers hoogtecompensatie

1 Onkruidvlies

1,6 × 10 m
als onderlegger ter
bescherming tegen
ongewilde begroeiing
onder het terras
[afh. van behoefte](#)

2 Rubberpad

60 × 60 × 3/6/10 mm
van EPDM, compensatie
voor vaste ondergronden
min. 6–8 per m²

Kurkpad

60 × 60 × 3/10 mm
van zelfklevende kurk,
zonder weekmakers,
direct toepasbaar op PVC,
compensatiemateriaal
voor vaste ondergronden
min. 6–8 per m²

3 Kurkmat

200 × 200 × 3 mm, van kurk,
zonder weekmakers,
direct toepasbaar op PVC,
als scheidingslaag tussen
terrasvoeten en onder-
grond, bijv. op folieafdich-
ting, bescherming tegen
mechanische belasting en
migratie van weekmakers
[afh. van behoefte](#)

4 Terrasvoeten

om te klikken op de onder-
constructie, zelfnivellerend.
Voet Ø 13,5 cm
Maat S: 33–48 mm
Maat M: 43–68 mm
Maat L: 68–118 mm
Maat XL: 118–218 mm
min. 4–5 per m²

5 Lastverdeelplaat

210 × 210 × 8 mm, van PP,
ter vergroting van het
steunvlak van de voet,
vermindert het wegzakken in
ondergronden
[afh. van behoefte](#)

Onderconstructieprofielen

6 Basisprofiel WPC 2.0

40 × 60 mm, stuk 4 m
om te klikken op terras-
voet, voor overspanning
tot max. 60 cm,
min. 2,5–3 m per m²

incl. Profielversterker

22 × 27 mm, stuk 4 m
voor overspanning
tot max. 100 cm
[afh. van behoefte](#)

Basisprofiel ALU

22,5 × 40 mm, stuk 4 m
om te klikken op terras-
voet, voor overspanning
tot max. 65 cm, geschikt
voor WPC- en houten
planken
min. 2,5–3 m per m²

Systeemprofiel ALU

39 × 39 mm, stuk 4 m
om te klikken op terras-
voet, aan beide kanten
bruikbaar, voor overspan-
ning tot max. 110 cm, één
kant met schroefkanaal voor
clips, één kant voor profiel-
boorschroeven, geschikt
voor WPC- en houten
planken
min. 2,5–3 m per m²

7 Profielverbinder ALU

1,5 × 30 × 100 mm
voor het doorleggen van
basisprofielen WPC en
systeemprofielen ALU
[afh. van behoefte](#)

Profielverbinder kunststof

22,5 × 40 × 120 mm
voor het doorleggen van
basisprofiel ALU
[afh. van behoefte](#)

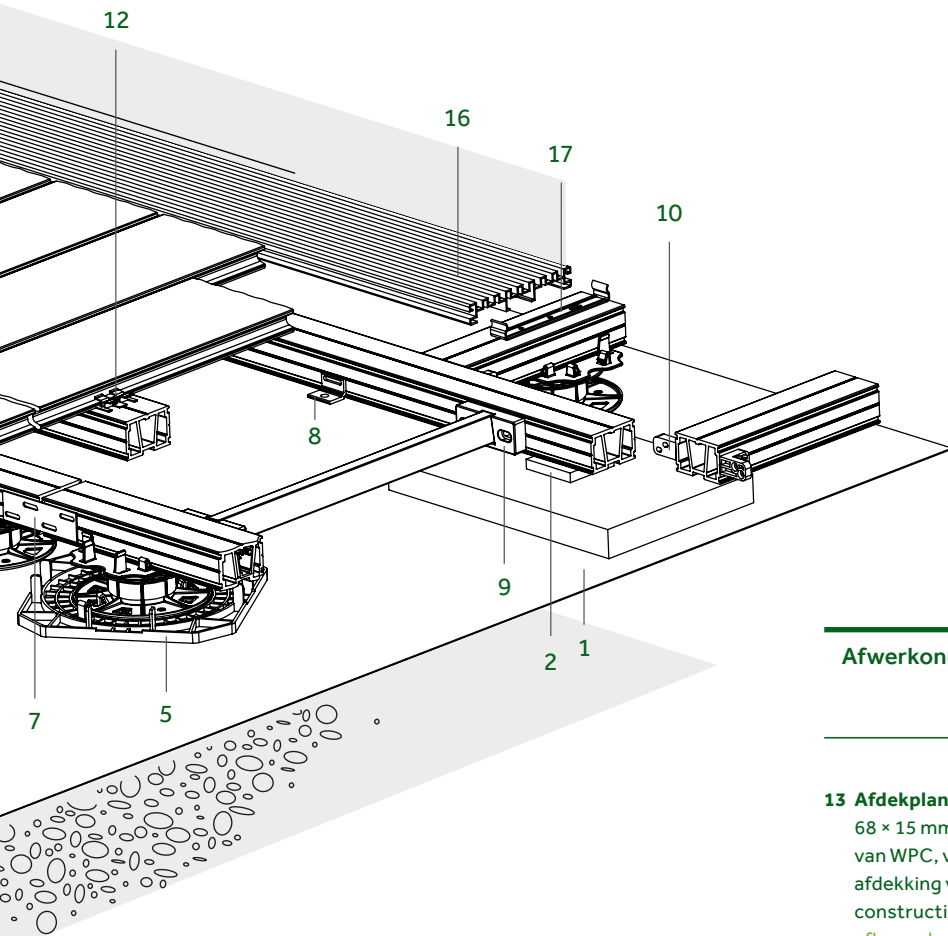

Toebehoren voor onderconstructies

- 8 Bevestigingshoek met slobgat**
22 × 23 × 30 mm, van ALU voor een glijdende bevestiging van de onderconstructie op de ondergrond
[afh. van behoefte](#)
- 9 Adapter voor dwarsversteving**
33,5 × 80 × 15 mm, van PP ter versteving van de onderconstructie of bevestiging van afwerking terrasranden
[afh. van behoefte](#)
- 10 Terrashoekstuk**
19 × 30 × 35 mm, van PP glasvezelversterkt, universele hoek voor bijv. afdekkingen, dwarsverstevingen en hoekverbindingen
[afh. van behoefte](#)

Bevestiging

- 11 Begin-/eindclip**
16 × 38 mm, van roestvast staal, zwart; voor de bevestiging van de eerste en laatste plank aan de onderconstructie
[afh. van behoefte](#)
- 12 Set clips**
24,5 × 38 mm, van roestvast staal of roestvast staal V4A, zwart voor de bevestiging van planken aan de onderconstructie
[nodig zie pag. 8–10](#)

Afwerkonderdelen

- 13 Afdekplank**
68 × 15 mm, stuk 4 m, van WPC, voor de afdekking van de onderconstructie
[afh. van behoefte](#)
- Afdekstrip Piazza**
140 × 20 mm, stuk 4 m, van WPC, voor de afdekking van de onderconstructie
[afh. van behoefte](#)

- 14 Afwerkhoeke**
35 × 30 mm, stuk 2,70 m van ALU; voor de afdekking van de lange zijde van de planken
[afh. van behoefte](#)
- 15 Afdekkappen**
21 × 139 mm, van WPC kleur komt overeen met afwerking bij honingraatprofielen (geen speciale kleuren), ook absoluut nodig als bescherming tegen vocht
[afh. van behoefte](#)
- Lijm**
als extra bevestiging van de afdekkappen

Drainage en ventilatie

- 16 Terrasrooster**
140 × 20 mm, stuk 4 m van ALU, voor drainage en dwarse achterventilatie via het terrasoppervlak
[afh. van behoefte](#)
- 17 Bevestigingsset**
144 × 20 × 16,5 mm, verborgen bevestiging van het terrasrooster
[afh. van behoefte](#)

Optische afdichting van het oppervlak

- 18 Voegprofiel**
Ø 14/18,5 mm, van EPDM zorgt voor een spleetvrij, inkijsdicht oppervlak en voert water af (maakt niet waterdicht!), grootte varieert afhankelijk van het type plank (opbouwhoogte min. 8 cm), voegprofiel kan niet worden gebruikt voor alle planken
[afh. van behoefte](#)

Invoeghulpmiddel
vereenvoudigt een rationele, gelijkmatige inbrenging van het voegprofiel

Planken en speciale toebehoren



Terrasplanken	Exclusive 245	Exclusive 200	Exclusive 162	Exclusive 140
Uitvoering	massieve plank	massieve plank	massieve plank	massieve plank
Plankdikte	21 mm	21 mm	21 mm	21 mm
Plankbreedte	245 mm	200 mm	162 mm	140 mm
Voegbreedte / Leghulpmiddel	5 mm, zwart	5 mm, zwart	5 mm, zwart	5 mm, zwart
Afdekbreedte (incl. voeg)	250 mm	205 mm	167 mm	145 mm
Standaardlengtes	3 / 4 / 5 / 6 m	3 / 4 / 5 / 6 m	3 / 4 / 5 / 6 m	3 / 4 / 5 / 6 m
Speciale lengtes (min. 10 stuks/lengte/kleur)	2–13 m	2–13 m	2–13 m	2–13 m
Gewicht per m ² (+ ca. 3 kg onderconstructie per m ²)	24,4 kg	23,5 kg	22,8 kg	22,4 kg
Gewicht per meter plank	6,1 kg	4,7 kg	3,9 kg	3,2 kg
Afstand tussen onderconstr.–onderconstr. (dagmaat)	max. 40 cm	max. 40 cm	max. 40 cm	max. 40 cm
Breukvastheid	800 kg / dm ²	700 kg / dm ²	600 kg / dm ²	500 kg / dm ²
Onderconstructieprofiel per m ²	2,5–3 m	2,5–3 m	2,5–3 m	2,5–3 m
Clips per m ²	11	12	14	16
Begin-/eindclips per m ²	naar behoefte	naar behoefte	naar behoefte	naar behoefte
Draagsysteem klemmen per m ²	11	12	14	16
Afdekkap	–	–	–	–
Lijm (voor 60 afdekkappen)	–	–	–	–
Voegprofiel, vlak aansluitend	–	–	–	–
Invoeghulpmiddel voegprofiel	–	–	–	–
Afstandsstuk	–	–	–	–
Profielboorschroef 5,5 × 46 mm	–	–	–	–
Speciale terrasverzinkboor	–	–	–	–
Terrasschroef 5,5 × 80 mm	–	–	–	–

Alle technische afmetingen zijn bij benadering.



Urban <i>flair</i>	Natureline / Robust	Popular <i>massive</i>	Strong	Smart*
massieve plank	massieve plank	massieve plank	dragende plank	nul-graden-plank
21 mm	21 mm	26 mm	38 mm	19 mm
162 mm	140 mm	139 mm	140 mm	139 mm
5 mm, zwart	7,5 mm, groen	7,5 mm, groen	min. 5 mm	7,5 mm, groen
167 mm	147,5 mm	146,5 mm	min. 145 mm	146,5 mm
3 / 4 / 5 / 6 m	3 / 4 / 5 / 6 m	3 / 4 / 5 / 6 m	4 m	3 / 4 / 5 / 6 m
2–13 m	2–13 m	2–13 m	2–13 m	2–13 m
24,6 kg	23 kg	25,9 kg	44,1 kg	19,6 kg
4,1 kg	3,2 kg	3,7 kg	6,3 kg	2,8 kg
max. 40 cm	max. 40 cm	max. 50 cm / 30 cm DIBt (D)	max. 80 cm	max. 40 cm
620 kg / dm ²	530 kg / dm ²	1.400 kg / dm ²	1.800 kg / dm ²	420 kg / dm ²
2,5–3 m	2,5–3 m	naar behoefte	naar behoefte	2,5–3 m
14	16	16		16
naar behoefte	naar behoefte	naar behoefte		naar behoefte
14	16	16		16
–	–	–	–	–
–	–	–	–	–
–	Ø 14 mm	Ø 18,5 mm	–	–
–	1	1	–	–
–	–	–	naar behoefte	–
–	–	50	–	–
–	–	1	–	–
–	–	–	naar behoefte	–

* Ook verkrijgbaar voor gangbare kliksystemen. Productspecificaties van de terrasplanken *Smart click* wijken af van de hier vermelde waarden.

Planken en speciale toebehoren



Terrasplanken	Piazza Prima	Piazza Mondo	Piazza One	Piazza Pro
Uitvoering	gecoëxtrudeerd	gecoëxtrudeerd	gecoëxtrudeerd	gecoëxtrudeerd
Plankdikte	19 mm	21 mm	25 mm	25 mm
Plankbreedte	140 mm	140 mm	140 mm	140 mm
Voegbreedte / Leghulpmiddel	7,5 mm, groen	7,5 mm, groen	7,5 mm, groen	7,5 mm, groen
Afdekbreedte (incl. voeg)	147,5 mm	147,5 mm	147,5 mm	147,5 mm
Standaardlengtes	4 / 5 / 6 m	4 / 5 / 6 m	4 / 5 / 6 m	4 / 5 / 6 m
Speciale lengtes (min. 10 stuks/lengte/kleur)	2–6 m	2–6 m	–	–
Afstand tussen onderconstr.–onderconstr. (dagmaat)	max. 40 cm	max. 40 cm	max. 40 cm	max. 50 cm
Gewicht per m ² (+ ca. 3 kg onderconstructie per m ²)	20,7 kg	23,2 kg	23,8 kg	27,2 kg
Gewicht per meter plank	2,95 kg	3,23 kg	3,4 kg	3,88 kg
Breukvastheid	450 kg / dm ²	500 kg / dm ²	330 kg / dm ²	500 kg / dm ²
Onderconstructieprofiel per m ²	2,5–3 m	2,5–3 m	2,5–3 m	2,5–3 m
Clips per m ²	16	16	16	16
Begin-/eindclips per m ²	naar behoefte	naar behoefte	naar behoefte	naar behoefte
Draagsysteem klemmen per m ²	16	16	16	16
Afdekkap	–	–	–	–
Lijm (voor 60 afdekkappen)	–	–	–	–
Voegprofiel, vlak aansluitend	Ø 14 mm	Ø 14 mm	Ø 18,5 mm	Ø 18,5 mm
Invoeghulpmiddel voegprofiel	1	1	1	1
Afstandsstuk	–	–	–	–
Profielboorschroef 5,5 × 46 mm	–	–	–	–
Speciale terrasverzinkboor	–	–	–	–
Terrasschroef 5,5 × 80 mm	–	–	–	–

Alle technische afmetingen zijn bij benadering.



Compact	Compact plus honingraat
massieve plank	honingraatprofiel
21 mm	21 mm
139 mm	140 mm
7,5 mm, groen	7,5 mm, groen
146,5 mm	147,5 mm
3 / 4 / 5 / 6 m	3 / 4 / 5 / 6 m
2–13 m	2–13 m
max. 40 cm	max. 40 cm
21,7 kg	15,4 kg
3,1 kg	2,2 kg
480 kg / dm ²	420 kg / dm ²
2,5–3 m	2,5–3 m
16	16
naar behoefte	naar behoefte
16	16
–	naar behoefte
–	naar behoefte
Ø 14 mm	Ø 14 mm
1	1
–	–
–	–
–	–
–	–



Terras configureren

Met de online terrasconfigurator kunt u uw terras inclusief onderconstructie, vrije vormen en schuine zijden ontwerpen.

- + Volledig assortiment planken
- + Meer dan 30 kleuren
- + Gratis stalenservice
- + Dealer bij u in de buurt
- + Snelle beschikbaarheid



Nu scannen & terras configureren



Nu
scannen &
YouTube-
kanaal
ontdekken

NaturinForm op YouTube!

Als toepassingstechnicus heeft NaturinForm-professional Michael Leitsch meer dan 20 jaar ervaring in de montage van onze producten. Hier en op YouTube geeft hij waardevolle tips en trucs voor terrasbouw. Volg ons op youtube.com/NaturinFormGmbH



Ondergrond

De juiste opbouw

De ondergrond moet draagkrachtig en stevig zijn.

Als de ondergrond gesloten is (tegels, folie, plaatmetaal), is een helling vereist.

We adviseren een grindlaag als ondergrond te gebruiken, zodat het regenwater naar onderen wordt afgevoerd en de ondergrond snel droogt. Vuil en bladeren die door de voegen vallen, kunnen snel rotten. Bij een vaste ondergrond is het raadzaam om afzonderlijke delen te voorzien die verwijderd kunnen worden, zodat de waterafvoerende laag gemakkelijk schoon kan worden gehouden. Bij een zachte, weke ondergrond kunnen best hardhouten of betonnen palen in de grond geklopt worden tot op de vaste ondergrond. Afhankelijk van de lokale situatie moet de diepte, waarop de palen geklopt worden, door een specialist bepaald worden. De afstand tussen de palen wordt bepaald door het materiaal dat wordt gebruikt voor de onderconstructie. Voor alle varianten is het belangrijk om een zo groot mogelijke afstand tussen de ondergrond en de bedekking te behouden.

Bij een grindlaag zijn de drainage-eigenschappen en vorststabiliteit essentieel. Indien nodig kan hier ook een onkruidvlies worden gebruikt. Om migratie van weekmakers op folieafdekkingen te voorkomen, moet tussen de terrasvoet en de folie een tussenlaag van kurk als ontkoppeling worden gebruikt.

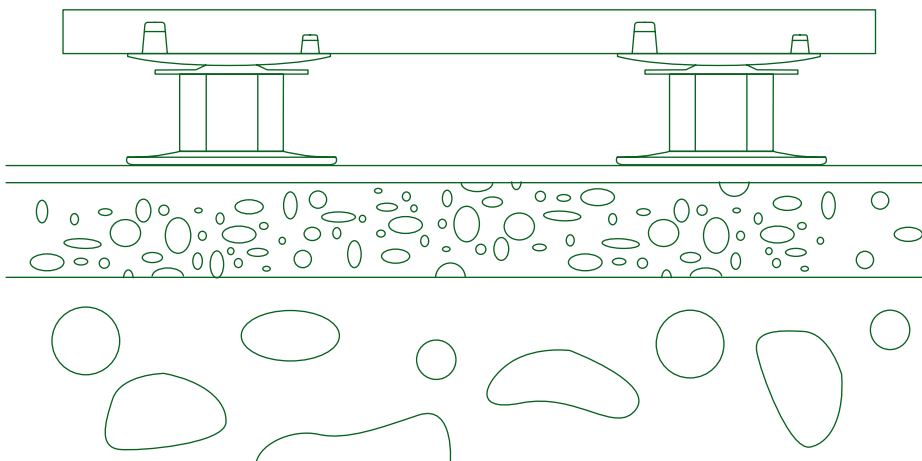

Compact grindbed

Tip

terrasvoeten zijn geschikt voor elke harde ondergrond, zijn snel geplaatst, exact te berekenen en in te stellen.

Benodigde steunpunten – vergelijking

Voorbeeldberekening: privéterras 2 kN/m², 4 × 4 m

Deze berekening laat zien hoe de behoefte aan steunpunten verandert afhankelijk van de onderconstructie. De ideale verdeling van de steunpunten (bijv. terrasvoeten) wordt bereikt door een X-opstelling. Deze opstelling vermindert trillingen en verdeelt de belasting gelijkmatig over de ondergrond. Elk terras is uniek qua vorm, de aard van de ondergrond en de plaatselijke situatie. Dat betekent dat er altijd iets verschillende hoeveelheden materiaal nodig zijn. [Zie pagina 6-10](#)

Tip: Onze terrasconfigurator vereenvoudigt het rekenwerk en helpt u snel een overzicht te krijgen: terrassenkonfigurator.naturinform.nl



Behoefte voor voorbeeldoppervlakte 4 × 4 m	Basisprofiel WPC 2.0 40 × 60 mm	Basisprofiel ALU 22,5 × 40 mm
Steunpunten	80 stk.	75 stk.
Onderconstructie	40 str.m Basisprofiel (10 stk./400 cm)	40 str.m Basisprofiel (10 stk./400 cm)
Planken, bijv. Compact Dekmaat 14,6 cm (13,9 cm + 7 mm voeg)	108 str.m plank (28 stk./400 cm)	108 str.m plank (28 stk./400 cm)
Bevestiging	270 stk. clips 20 stk. begin-/eindclips	270 stk. clips 20 stk. begin-/eindclips

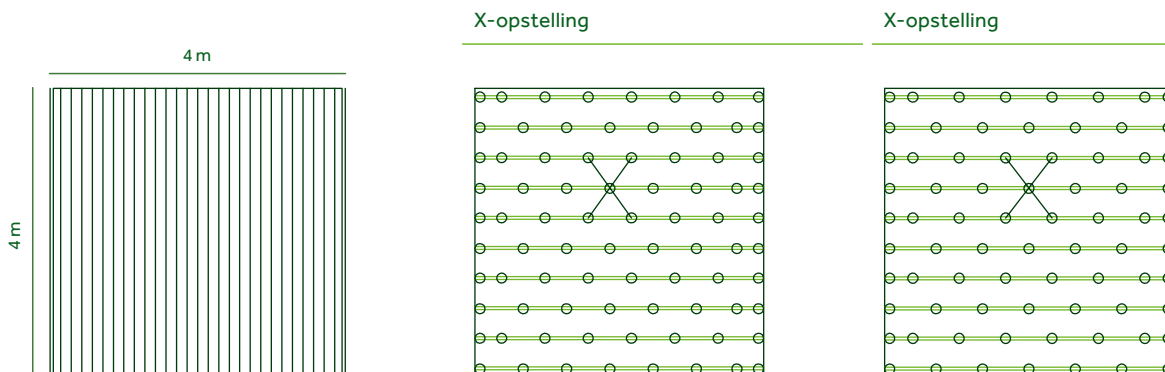

Steunpunt varianten

De belasting op het oppervlak moet betrouwbaar en permanent worden bepaald en over de ondergrond worden verdeeld. Op een stevige ondergrond (tegels, folie, plaatmetaal, bestrating) gebruikt u afhankelijk van de hoogte kurk, rubberpads of verstelbare terrasvoeten. Op een ondergrond van grind zijn betonnen stoeptegels (bijv. 40 × 40 × 4 cm) geschikt als lastverdeler en voor de onderconstructie zijn kurk of rubberpads geschikt. Als alternatief voor betonnen platen kunnen ook boordstenen worden gebruikt. De beste variant zijn de traploos instelbare terrasvoeten, verkrijgbaar in hoogtes van 3,3 – 21,8 cm. De afstand tussen de steunpunten is afhankelijk van de gebruikte onderconstructie.

Zie pagina 16-17

Belangrijk, let hierop:

- Voorzie een extra verticale onderconstructie om de randafwerking aan te bevestigen.
- Bij een grote belasting, bijv. door grote bloempotten, moet op dat punt altijd een extra onderconstructie worden voorzien.
- Bij dakterrassen met buitendakisolatie moet de optimale lastverdeling worden besproken met de architect en opdrachtgever.
- Zonder bevestiging op de ondergrond is een verstevigde/torsievrije constructie nodig.



Basisprofiel WPC 2.0 40 × 60 mm incl. profielversterker	Systeemprofiel ALU 39 × 39 mm	Draagprofiel ALU 100 × 60 mm
55 stk.	50 stk.	20 stk. (geen terrasvoeten)
40 str.m Basisprofiel (10 stk./400 cm)	40 str.m Basisprofiel (10 stk./400 cm)	40 str.m Basisprofiel (10 stk./400 cm)
108 str.m plank (28 stk./400 cm)	108 str.m plank (28 stk./400 cm)	108 str.m plank (28 stk./400 cm)
270 stk. clips	270 stk. clips	260 stk. clips
20 stk. begin-/eindclips	20 stk. begin-/eindclips	als start terrashoek/schroeven

X-opstelling

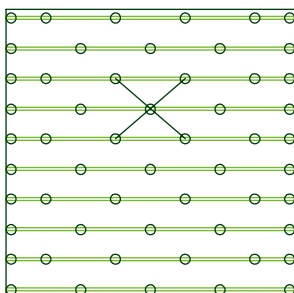

X-opstelling

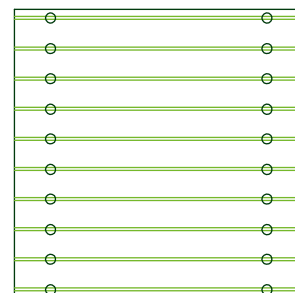
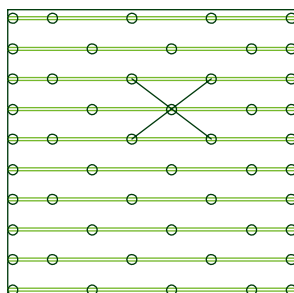

Afstanden afhankelijk van belasting

Onderconstructieprofielen

Voor een draagkrachtige onderconstructie is het raadzaam om vooraf de behoefte te berekenen of om onze terrasconfigurator te gebruiken. Als profiel voor de onderconstructie dienen onze basisprofielen van WPC of ALU, het systeemprofiel ALU of het draagprofiel ALU. Onze systemen kunnen zwevend worden gelegd en hoeven niet noodzakelijk aan de ondergrond te worden bevestigd.

Als de onderconstructie vaststaand is, moeten de planken met clips worden vastgezet (geen vaste schroefverbinding) zodat de bedekking kan werken. Alle terrasplanken, ook de kortere stukken, moeten minimaal door drie balken ondersteund worden.

Houd er bij het leggen van honingraatplanken met een lengte van minder dan 2 m rekening mee dat het buitenste onderstructuurprofiel moet worden verzaamd of verankerd, bijv. met beveiliging tegen windzuiging!

Belangrijk:

- Afhankelijk van het type gebruik (belasting) van het terras moeten de afstanden tussen de profielen en de steunpunten worden verkleind.
- Het is raadzaam om meer terrasvoeten te voorzien op plaatsen met een hoge belasting, zoals hoeken waar vaker op wordt gelopen of plaatsen met zware bloembakken.
- Voor terrasplanken van WPC mag de tussenafstand (A) niet groter zijn dan 400 mm! De uitzonderingen hierop zijn de dragende plank *Strong* met een maximale tussenafstand van 800 mm en de *Piazza Pro* en de *Popular massive* met een maximale tussenafstand van 500 mm. (*Popular massive* 300 mm voor DIBt bouwkundige goedkeuring in Duitsland).
- Voor dakterrassen raden wij een verstevigde constructie aan. Let ook op onze informatie over beveiliging tegen windzuiging.

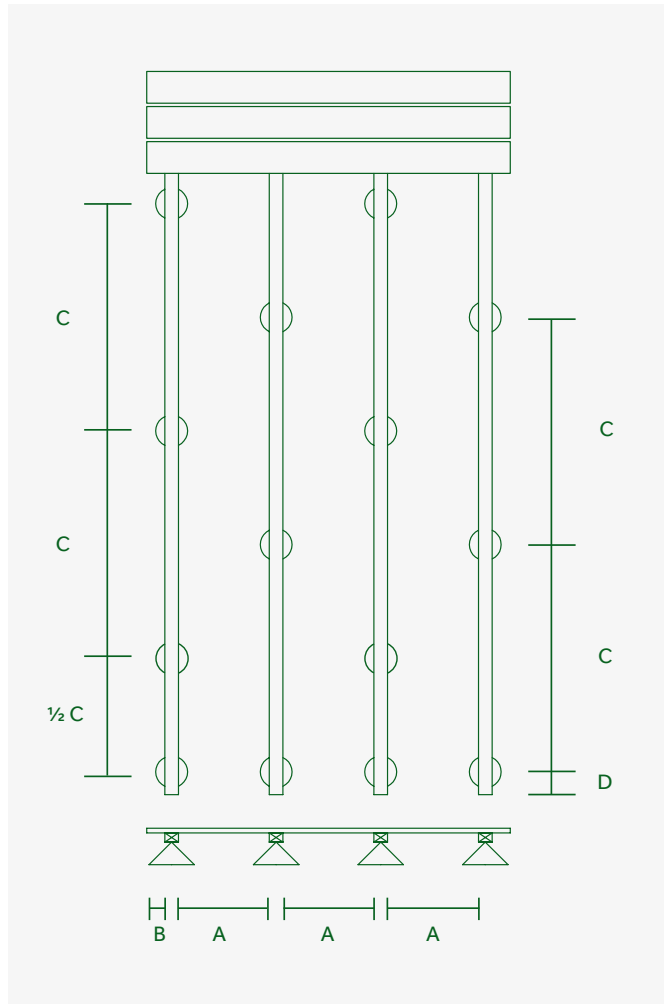

De belastingstabellen van de profielen voor onderconstructie vindt u op het desbetreffende gegevensblad. Scan daartoe gewoon de QR-code.



Alle informatie over beveiliging tegen windzuiging en gewichtsbelasting vindt u in onze catalogus met toebehoren. Scan daartoe gewoon de QR-code.

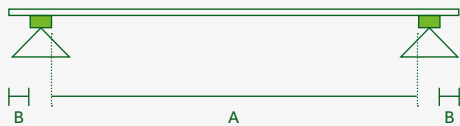

Max. afstanden tussen de profielen bij gebruik van verschillende planken

A	Popular <i>massive</i> DIBt (D)	30 cm
	Massieve planken	40 cm
	Plank met honingraatprofiel	40 cm
	Popular <i>massive</i> (Nederlands)	50 cm
	Piazza Pro	50 cm
	Strong	80 cm
B	Massieve planken	8 cm
	Plank met honingraatprofiel	8 cm
	Strong	20 cm

(A) Afstand tussen de profielen (B) Overstek

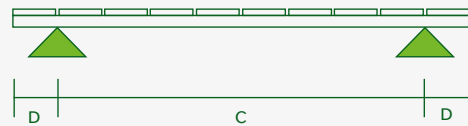

Max. afstanden tussen de steunpunten bij gebruik van verschillende profielen voor de onderconstructie, 2 kN / privéterras (bij A = 40 cm)

C	Basisprofiel WPC 2.0 (40 × 60 mm)	60 cm
	Basisprofiel WPC 2.0 + versterker	100 cm
	Basisprofiel ALU (22,5 × 40 mm)	65 cm
	Systeemprofiel ALU (39 × 39 mm)	110 cm
	Draagprofiel ALU (100 × 60 mm)	300 cm
D	Basisprofiel WPC 2.0 (40 × 60 mm)	10 cm
	Basisprofiel WPC 2.0 + versterker	10 cm
	Basisprofiel ALU (22,5 × 40 mm)	10 cm
	Systeemprofiel ALU (39 × 39 mm)	20 cm
	Draagprofiel ALU (100 × 60 mm)	100 cm

(C) Afstand tussen de steunen (D) Overstek



Afhankelijk van de belasting van het terras, of het nu privé of openbaar is, moet afstand C worden aangepast. Zie QR-code

Lengteverbindingen

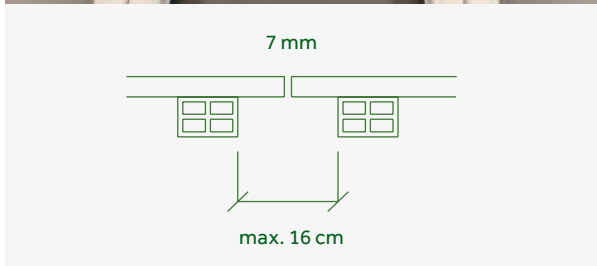

Elk uiteinde van een plank wordt gedragen door zijn eigen onderbalk en houd rekening met de maximale overstek. De overstek is max. 8 cm.



Bij lengteverbindingen van de onderconstructie moet de afstand tot vaste punten aangehouden worden. Bovendien moet per lengteverbinding altijd min. 1 cm lucht voorzien en aangehouden worden. Gebruik verbindingselementen met sleufgaten om lengte-expansie mogelijk te maken. Elke lengteverbinding moet ondersteund worden door een terrasvoet, rubberpad, kurkpad of een ander materiaal..

We adviseren om planken over de hele lengte van het terras te gebruiken. Wij bieden hiervoor speciale lengtes tot 13 meter aan.

Vaste punten

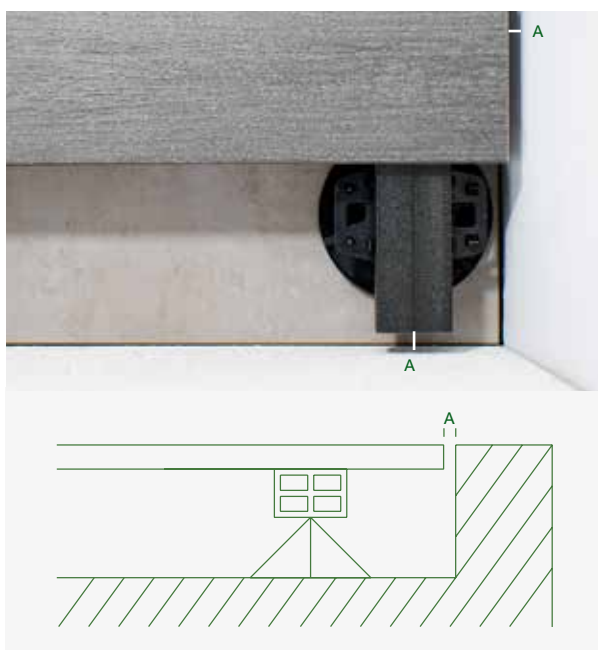

De afstand tot vaste punten (b.v. een muur) is afhankelijk van de lengte van de plank en de ondergrond (bij legtemperatuur van ca. 20°)

A	bij een lengte van 3 m	≥	cm	1,0
	bij een lengte van 4 m	≥	cm	1,5
	bij een lengte van 5 m	≥	cm	2,0
	bij een lengte van 6 m	≥	cm	2,5

Bij gebruik van het voegprofiel moeten de randvoegen dubbel zo groot zijn. Een alternatief is het aluminium terrasrooster, dat zorgt voor een betere ventilatie.

Helling

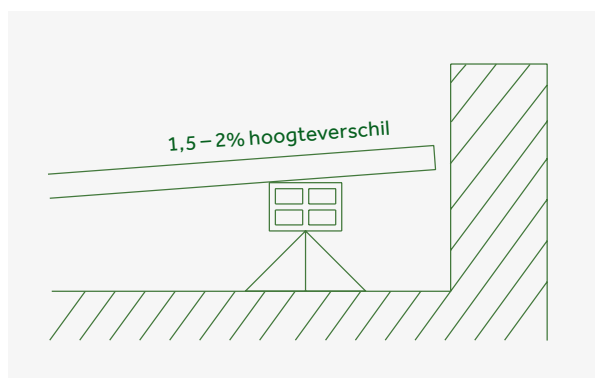

Terrassen moeten altijd met een helling van 1,5 – 2 % worden gelegd. Bij planken met honingraatprofiel moet de helling altijd in de richting van de plank lopen – de massieve plank kan ook dwars op de helling worden gelegd. Honingraatprofielen mogen niet worden aangebracht op het niveau van aangrenzende gazons of stenen oppervlakken. De planken uit de Piazza familie en de *Smart* kunnen zonder helling geplaatst worden. Een helling van min. 1% geeft echter ook voor deze planken het voordeel van de natuurlijke reiniging en het sneller drogen van het terrasoppervlak.

Bij massieve planken kan de helling in overleg met ons worden teruggebracht tot 1%. Zorg dat het water kan wegstromen en dat er ook onder de terrasplanken geen water blijft staan.

Planken leggen

Planken leggen

Een terras moet de eigenaar lang plezier bezorgen en lang meegaan. Voorwaarde hiervoor is, behalve de juiste constructie en de kwaliteit van de planken ook de juiste accessoires gebruiken en vooral een vakkundige montage. Neem de tijd voor de planning en gebruik kwaliteitsproducten. Met name de onderbouw is van essentieel belang.

Enkele belangrijke gegevens voor de planning:

- ideale hoogte totale opbouw min. 15 cm
- ideale helling van het oppervlak 2 %
- onderconstructie op verstelbare voeten
- grindbed of geklopte palen als ondergrond

Legrichting

Tijdens het productieproces wordt het oppervlak van de planken verduurzaamd. Als tijdens het leggen geen rekening wordt gehouden met de legrichting van de plank, kan dit leiden tot een andere kleurschakering door streepvorming ('gazonmaaier-effect'). Pijlen in de groef van de plank geven de legrichting aan.

Leghulpmiddel

Planken met een voegbreedte van 7,5 mm worden gelegd met het groene leghulpmiddel. Planken met een voegbreedte van 5 mm (*Exclusive*, *Urban flair*) worden gelegd met het zwarte legkruis. De set met clips bevat ook de leghulpmiddelen.

Zie tabellen pagina 8–10



1. Onderconstructie uitlijnen

Na het uitlijnen van de onderconstructie (verschillende materialen kunnen hiervoor geschikt zijn, bijv. terrasvoet, rubber- of kurkpad afhankelijk van de ondergrond) kan in de volgende stap de eerste plank worden gelegd. Let op de richting waarin de planken worden gelegd (pijlen in of onder de groef).



4. Afstand tussen de planken met leghulpmiddel bepalen

Plaats het leghulpmiddel tussen de planken zoals weergegeven in de bovenstaande afbeelding. Hierdoor ontstaat tussen de planken wat extra ruimte om de planken een beetje te laten werken. Schuif vervolgens de volgende plank in de clips, plaats de clips van roestvast staal in de vrije groef van de plank en schroef deze vast.



2. Eerste plank monteren

De eerste plank wordt vastgelegd met de begin-/ eindclips, een zichtbare schroefverbinding (zie pagina 34) of verborgen met behulp van het terrashoekstuk. Planken die op breedte zijn gezaagd, kunnen ook zichtbaar worden bevestigd met de speciale schroeven, waarbij altijd wordt voorgeboord en verzonken.



3. Clips monteren

Schroef de eerste rij clips vast. Bij het leggen van het draagprofielstelsel ALU gebruikt u de klemset van het draagsysteem. *Belangrijk:* Stel het draaimoment op de accuboormachine in.



5. Oppervlak monteren

Herhaal nu dit montageprincipe: plaats de leghulpmiddelen, schuif een plank in de clips, plaats clips in de vrije groef van de plank en schroef ze vast.

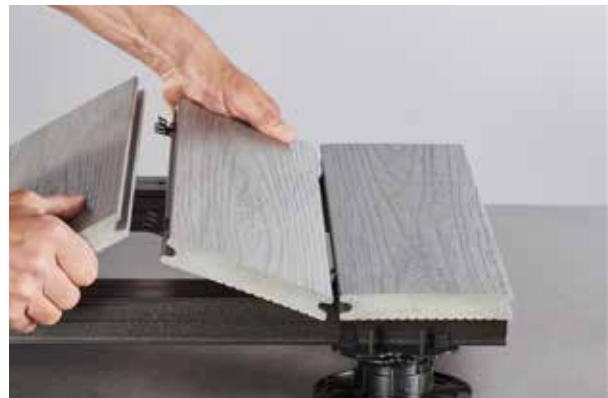

6. Laatste rij planken plaatsen

De laatste plank kan verborgen worden geplaatst met de begin-/eindclips (pagina 22: planken vervangen), met het terrashoekstuk of zichtbaar met schroeven worden bevestigd. Zorg er al bij de planning voor dat u zo vaak mogelijk de volledige breedte van de planken gebruikt.. Afzonderlijke planken kunnen later vervangen worden. [Zie pagina 22](#)

Planken vervangen

Latere vervanging

Als planken moeten worden verwijderd, bijvoorbeeld om vloerlampen aan te brengen, kunnen deze ook later nog worden losgemaakt. Draai de schroeven in de clips langs de plank los en til beide planken omhoog.

Planken terugplaatsen

De clips zijn bevestigd aan een van de twee opgetilde planken.

Zie afbeelding 1

De tweede plank wordt voorzichtig in de clips geduwd en een beetje naar de onderconstructie gedrukt.

Zie afbeelding 2

Steek vervolgens het leghulpmiddel tussen de twee planken, duw de twee planken tegen de onderconstructie en schroef de clips weer vast.

Zie afbeelding 3



1. Clips aan de zijkant plaatsen



2. Planken in elkaar haken



3. Montageklemmen weer vastschroeven

Voegprofiel

Optische afdichting van het oppervlak

Het voegprofiel van NaturinForm wordt gebruikt voor het dicht maken van de open voeg tussen de planken. Het resultaat is een ondoorzichtig oppervlak. Het voegprofiel voorkomt dat vuil en bladeren onder het terras vallen en voert het grootste deel van het water af, maar maakt het oppervlak niet 100% waterdicht (handig voor balkons op meerdere verdiepingen). Bij gebruik in kleuterscholen werkt het ook als bescherming voor de kleine vingertjes.

Voorwaarden voor gebruik

- De minimale opbouwhoogte onder de planken is 8 cm.
- Er moet voldoende ventilatie mogelijk zijn, daarom mag het terras aan de zijkant niet gesloten zijn.
- Een terrasoppervlak met voegprofiel is een waterafvoerende laag en moet daarom absoluut worden gelegd met een helling (1,5 – 2 %) in de richting van de plank.
- Bij gebruik van een voegprofiel moet de afstand tot vaste punten verdubbeld worden. Het aluminium terrasrooster draagt ook bij aan een betere ventilatie en vermindert de warmteopbouw onder het terras.
- Snijd aan het uiteinde van de plank het voegprofiel af met een overstek van ca. 10 cm. Snij het voegprofiel pas na enkele dagen op de juiste lengte af. Dit omdat het voegprofiel door de montage en de invloed van de temperatuur kan rekken en pas na enige tijd weer gaat krimpen.



Handmatige montage door in te drukken



Montage met handig invoeghulpmiddel

Belangrijk: Het voegprofiel wordt pas aangebracht nadat het terras is voltooid. De afstand tussen de planken moet exact 7,5 mm zijn (groen leghulpmiddel).

Afwerking van de terrasrand

Randafwerking

Er zijn enkele opties mogelijk voor de randafwerking: een terrasplank van de bedekking als vlakke of overhangende rand, een afwerkhoeke, een bijpassende randplank of ons terrasrooster. Er moet echter altijd rekening worden gehouden met de afstand tot de vaste punten. Vrije vormen zoals bogen zijn alleen mogelijk met massieve planken.

Verzonken terras

Het voordeel van onze massieve WPC-planken is dat het terras elegant kan worden ingebed in de omgeving. Voorwaarde voor deze constructie is een goede voorbereiding van de ondergrond en een opbouwhoogte van minimaal 15 cm om stilstaand water te voorkomen en een goede ventilatie te garanderen (voegprofiel is hier niet mogelijk). De overgang kan bijvoorbeeld gemaakt worden met tegels of met andere materialen, zoals staal.

Hogerliggend terras

Als het terras hoger moet worden gebouwd dan aangrenzende gebieden – zodat er dus een trede ontstaat – moet dit visueel duidelijk waarneembaar zijn. Om gevaarlijk struikelen te voorkomen, raden wij een trede van 15–20 cm aan. Voor de opbouw kunnen de terrasplanken, plaatstaal, geperforeerde plaat of HPL-laminaatplaten worden gebruikt.



Bevestiging met profielversterker



Bevestiging met adapter voor dwarse versteviging



Verborgene bevestiging met terrashoekstuk

Afboordingen

Afboordingen

Voor lage afboordingen kan de WPC-randplank (68 × 15 × 4000 mm) of de Piazza afdekstrip (140 × 20 × 4000 mm) worden gebruikt. De WPC-randplank heeft twee verschillende oppervlakken: fijn gegroefd en glad en is verkrijgbaar in de kleuren Natural, Black brown, Grey en Anthracite. Deze wordt bevestigd met de juiste schroef, afhankelijk van het materiaal van de onderconstructie.



Nieuw

Afdekstrip Piazza

140 x 20 mm, stuk 4 m, van WPC, voor de afdekking van de onderconstructie *afh. van behoefte*

Belangrijk, let hierop:

- De afstand tot de muur en andere vaste punten moet worden gehandhaafd.
- Zorg dat de volledige constructie rondom onderventilatie heeft.

Tip: Als alternatief kunnen onze terrasplanken worden gebruikt als randafwerking.

Als materiaalaccent en zichtbare afwerking voor de terrasranden in de lengterichting van de terrasplanken is de aluminium afwerkhoek uitstekend geschikt.

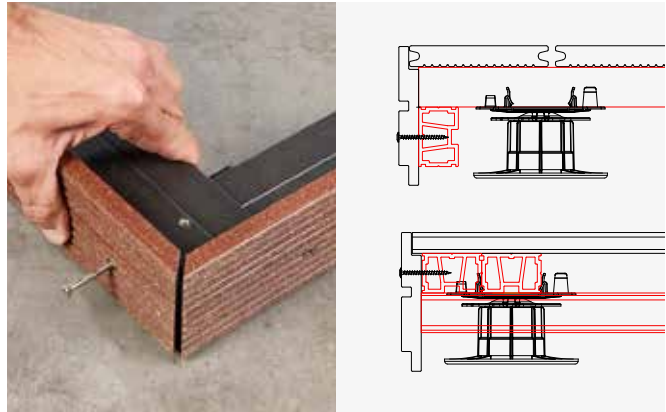

Afwerking met randplank (links) en Afdekstrip Piazza (rechts)



Afwerking met aangepaste terrasplank



Afwerking met afwerkhoek

Drainage, ventilatie & veilig bouwen

Terrasrooster

Het terrasrooster van aluminium vervult verschillende functies:

- gecontroleerde afwatering voor balkondeuren
- bescherming tegen opkomend water, bijv. bij hevige regen
- spatbescherming op de aansluitingen tussen de gevel of glas en de bodem
- ventilatie van de terrasopbouw
- inspectieopening, bijv. voor eenvoudigere reiniging

Voordelen van het terrasrooster

- Directe montage op alle onderconstructieprofielen mogelijk.
- Eenvoudige bewerking, gemakkelijk bij te snijden.
- Lengte van 4 m vereist weinig verbindingen.
- Het formaat 140 × 20 mm past perfect bij de meeste plankformaten en maakt een optisch aantrekkelijke toepassing mogelijk, zelfs in het midden van het oppervlak.
- Verborgen montage en eenvoudige demontage met bevestigingsset mogelijk.
- Drempelvrije overgangen conform DIN zijn mogelijk.

Verborgen montage

Nadat de bevestigingsset stevig is vastgeschroefd, wordt het terrasrooster gewoon vastgeklikt.

Zichtbare bevestiging

Voor een zichtbare bevestiging wordt het rooster door de openingen vastgeschroefd.

Legrichting

Het terrasrooster kan ongeacht de richting van de terrasplanken worden gelegd (afb. 1: onder een hoek van 90°, afb. 2: parallel aan de planken). Het terrasrooster ligt, net als de planken, om de 40 cm op een onderconstructieprofiel.

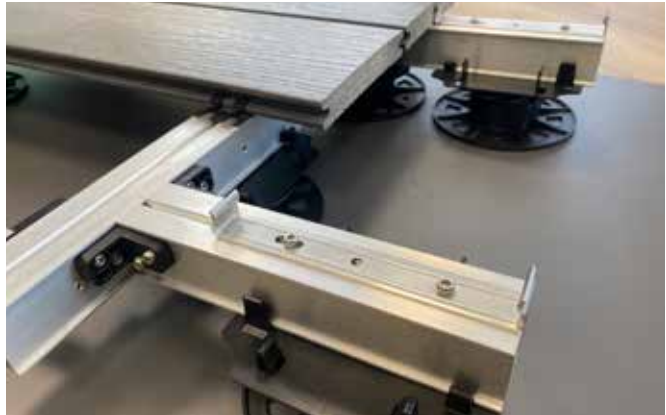

Bevestigingsset vastschroeven, afbeelding 1



Terrasrooster inklikken, afbeelding 2



Alternatief: zichtbare schroefverbinding

Afwerking bij honinggraatprofielen

Afdekkappen

Voor onze honinggraatplanken zijn er speciale afdekkappen die bescherming bieden tegen binnendringend water, vuil en ongedierte.

Deze zijn beschikbaar in bijpassende kleuren voor alle modellen.

De Compact *plus*, *honingraat*: Oak brown, Brown/Chestnut brown en Graphite grey.

Belangrijk, let hierop:

Eindkappen moeten aan beide uiteinden worden aangebracht! Als extra bevestiging van de afdekkappen kan de bovenrand worden bevestigd met de transparante lijm; de onderrand moet ongelijmd blijven.



1. Lijm op de bovenrand aanbrengen



2. Afdekkap plaatsen



3. Voorzichtig kloppen

Massieve planken vastschroeven

Zichtbare bevestiging van de plank

Voor onze dragende plank, de *Strong* bieden wij voor het vastschroeven op WPC en hout of op aluminium speciale schroeven van roestvast staal aan.

Voor houten onderconstructies

- Massieve planken speciale schroef 5 × 60 mm
- *Strong* speciale schroef 5,5 × 80 mm
- Boor voor speciale schroeven Ø 5 mm

Voor onderconstructies van aluminium

- Massieve planken profielboorschroef 5,5 × 46 mm
- *Strong* profielboorschroef 5,5 × 61 mm
- Boor voor profielboorschroef Ø 5,5 mm

Gebruik altijd onze sjabloon en de speciale boren voor het voorbereiden en tegelijk verzinken van de schroefkop.



1. Sjabloon in het midden van de onderconstructie leggen en gaten markeren



2. Boren en verzinken



3. Plank vastschroeven

Belangrijk, let hierop:

- Schroef alleen massieve planken vast.
- Boor altijd voor en verzink.
De terrasboren van NaturinForm verzinken en hebben een diepteaanslag.
- Zwevende plaatsing: Wanneer u schroeven gebruikt om de massieve planken zichtbaar te bevestigen, mag de onderconstructie nooit vast aan de ondergrond worden bevestigd.
- Plaats twee schroeven per onderbalk in de plank.
- Schroef vast op een afstand van 50 mm vanaf de voorzijde.
- Er moet een voeg van min. 5 mm tussen de planken worden aangehouden.
- Bij een voeg van 5 mm kan het voegprofiel niet meer gebruikt worden.
- Als het voegprofiel gebruikt moet worden, moet de voegafstand 7,5 mm zijn (groen leghulpmiddel).
- De afstand tussen de speciale schroeven en de zijrand is 25 mm.
- Voor grotere oppervlakken of verschillende planklengtes adviseren wij u vooraf te overleggen met de afdeling toepassingstechniek van NaturinForm.

Voor vaste onderconstructies

Tussen de onderconstructie en de plank moet een afstandsstuk worden geplaatst. Zo kunnen de planken uitzetten zonder de schroefbevestiging te belasten en is er een maximale ventilatie.

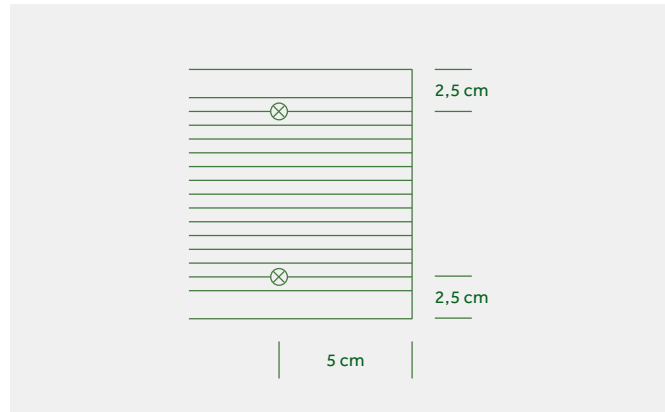
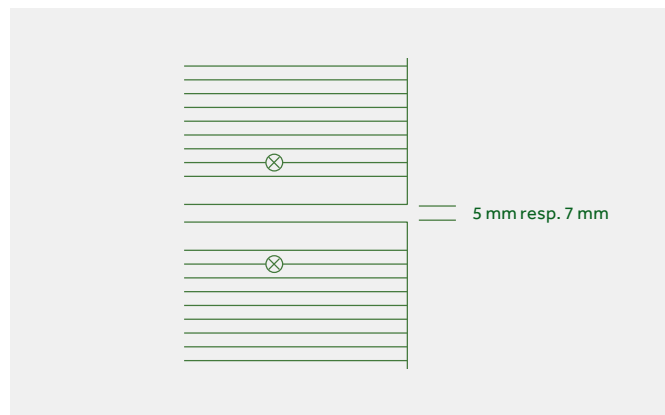
**Afstanden schroefverbinding (sjabloon gebruiken!)****Voegafstand van 5 mm of 7,5 mm aanhouden****Afstandsstuk voor Strong**

Weetjes

Algemene aanwijzingen

De installatie instructies moeten altijd aan de opdrachtgever worden overhandigd en worden bewaard, aangezien ze belangrijke informatie bevatten inzake reiniging en onderhoud. Bij het gebruik van producten met een algemene bouwkundige goedkeuring (enkel voor Duitsland) moet bij het leggen ook volledig rekening worden gehouden met de eisen hiervan.

Opslaginstructie

Zorg ervoor dat de goederen van de levering tot en tijdens de montage beschermd worden opgeslagen en niet aan vocht worden blootgesteld. Alle verpakkingen moeten altijd op een vlakke ondergrond worden opgeslagen en gelijkmatig worden belast.

Producteigenschappen

Het houten composietmateriaal van NaturinForm is een materiaalstelling van 70% houtvezels van dennen en sparren, ca. 30% levensmiddeleacht PE, uv-stabilisatoren en kleurpads. Vanwege het hoge aandeel hout gedraagt het product zich in alle weersomstandigheden op dezelfde manier als het natuurproduct hout wat betreft kleurverandering. (uitzondering hierbij zijn de Piazza planken waar de kleurvastheid wordt gegarandeerd).

Voordelen

Onze planken van houten composietmateriaal zijn antislip en geschikt om blootsvoets op te lopen – zonder splinters en scheuren. Speciale lengtes van ca. 2 meter tot ca. 13 meter zijn mogelijk. Met al onze composiet terrasplanken bespaart u tijd, werk en geld, omdat het jaarlijks oliën of lakken overbodig is, aangezien de levenskwaliteit gewoon door eenvoudige reiniging behouden blijft.

Kleurontwikkeling en batches

In het algemeen ondergaan al onze terrasplanken, uitgezonderd de Piazza planken, een rijpingsproces veroorzaakt door licht, lucht, zon, locatie en vochtigheid. Deze kleurverandering vindt plaats afhankelijk van de weersomstandigheden en de installatieplaats. Het samenspel van zonlicht, schaduw en vocht veroorzaakt afhankelijk van het specifieke gebruik en de locatie een kleurverandering, bijv. lichtere composiet terrasplanken. Door deze kleurverandering verliest het oppervlak van de nieuwe terrasplank zijn oorspronkelijke glans en ontwikkelt de aanvankelijke geelachtige kleur van de houtvezels zich verder na volledige verwerking. De gewenste natuurlijke matte tint ontstaat. Net als bij natuurhout zijn deze weersgerelateerde kleurveranderingen productspecifiek en vormen ze geen defect, maar een natuurlijke, normale producteigenschap vanwege het hoge aandeel hout. Verschillende weersomstandigheden, bijv. een gedeeltelijke overkapping van het terrasoppervlak, kunnen leiden tot een verschillende kleurontwikkeling. We willen er graag op wijzen dat planken met specifieke kleuren uit onze speciale eenkleurige tinten ook in de loop van de tijd kunnen veranderen als gevolg van verwerking en natuurlijke rijping, dit ten gevolge van het hoge aandeel hout, net zoals het natuurlijke product hout. In de productie zorgen we ervoor om de terrasplanken zo gelijk mogelijk te produceren. Fluctuaties in de hoogwaardige grondstof kunnen niettemin leiden tot kleurverschillen bij het leggen van verschillende batches. Dat heeft geen invloed op de duurzaamheid en is daarom geen reden tot klachten.



Meer informatie over de individuele kleurrijheid van de betreffende productpagina vindt u op www.naturinform.com.

Invloed van chloorwater of zout water

Chloorwater en zout water hebben geen negatieve invloed op de eigenschappen van de NaturinForm terrasplanken en zijn getest volgens DIN EN ISO 9227:2017-07. Bij het plaatsen van het terras moeten V4A-clips van roestvast staal worden gebruikt.

Invloed van temperatuur

Houten composietmaterialen kunnen reageren op temperatuurschommelingen met een zichtbaar uitzet- en krimpedrag. Voorzie dilatatievoegen en afstand tot vaste punten. De planken worden met clips bevestigd, zodat de planken vrij kunnen bewegen.

Invloed van zonnestraling

Op warme dagen en op locaties die beschermd zijn tegen wind kan het gebruik van composiet terrassen beperkt zijn vanwege hoge oppervlaktetemperaturen bij direct huidcontact.

Open balkon constructies

Gebruik bij open balkon constructies de *Piazza Pro* en de *Popular massive* volgens de specifieke instructies.

Watervlekken

Op onze composiet terrassen kunnen zich watervlekken vormen. Regenwater wordt over de planken gespoeld en droogt, stofdeeltjes blijven achter. Dat effect is zeer klein, maar niet volledig te vermijden, op een open oppervlak dat voortdurend wordt blootgesteld aan weersomstandigheden. De kwaliteit wordt niet aangetast en dit is dan ook geen reden voor een klacht. Watervlekken kunnen meestal met helder water en gewone reinigingsproducten worden verwijderd.

Ingesloten vezels

NaturinForm terrasplanken bestaan voor ongeveer 70% uit PEFC-gecertificeerde houtvezels, die speciaal worden verwerkt, gedroogd en aan het productieproces worden toegevoegd. Tijdens het productieproces kunnen andere natuurlijke vezels, zoals bast (overgangslaag van schors naar hout) worden ingesloten. Deze deeltjes kunnen naar het oppervlak komen na verwerking door licht en vocht en loskomen. Dit is geen defect en heeft geen invloed op de houdbaarheid van het product.

Elektrostatische lading

Elektrostatische lading kan optreden bij een lage relatieve vochtigheid, langdurige droogte en een goed geïsoleerde ondergrond. Het gebruik van een aardingskabel tussen het oppervlak en bijv. een reling of een huismuur kan de elektrostatische lading omzeilen.

Duurzaamheid

De duurzaamheid op lange termijn hangt rechtstreeks samen met een goed geplande, geventileerde en snel drogende onderconstructie. Er mag geen warmte worden opgehoopt en het materiaal mag niet constant blootgesteld zijn aan stilstaand water.

Onderhoud en reiniging

NaturinForm terrasplanken kunnen gemakkelijk met water worden gereinigd. Licht vuil kan eenvoudig worden weggeveegd met de tuinslang en bezem of borstel. Voor erger vuil kan ook een hogedrukreiniger (geen stoomreiniger) met maximum 80 bar worden gebruikt op een afstand van min. 20 cm tot het materiaal. Door het polymeergehalte zijn onze composiet terrasplanken eenvoudig te onderhouden. Lakken of oliën om de houdbaarheid te verlengen is niet nodig. Gebruik voor hardnekkige huishoudvlekken, zoals vet of roet, het speciaal voor ons ontwikkelde biologisch afbreekbare reinigingsmiddel. Voor lichte oppervlakken, zoals de plank *de Urban flair* of bij de speciale eenkleurige tinten moet u rekening houden met extra onderhoud en reiniging. Op alle WPC-producten kunnen afzettingen door milieu-invloeden, zoals Saharazand, roetdeeltjes, stuifmeel en pollen op het oppervlak ontstaan. Deze afzettingen dringen niet in het oppervlak en kunnen in de meeste gevallen met behulp van vocht worden losgeweekt of weggewassen. IJzerhoudende meststoffen of metaalresten in het grondwater kunnen verkleuring veroorzaken.

Legrichting

Tijdens het productieproces worden de oppervlakken van de planken soms (licht) geborsteld. Er ontstaat een vezelrichting. Als tijdens het leggen geen rekening wordt gehouden met de richting van de plank, kan dit leiden tot een andere kleurschakering door de streepvorming. In de zijdelingse groef van de terrasplanken ziet u pijlen die de legrichting van de plank aangeven.

Ventilatie en achterventilatie/ stilstaand water voorkomen

Door een helling van het oppervlak, weg van het gebouw loopt het water snel weg en droogt het oppervlak sneller. Regelmatige reiniging van het oppervlak en vooral het vrijhouden van de voegen is van cruciaal belang. Het materiaal in de onderconstructie moet snel drogen door de gespecificeerde afstanden tot vaste punten en de ondergrond aan te houden. Voorkom stilstaand water. Vooral bij het leggen met het voegprofiel is een verhoogde, volledig geventileerde constructie een basisvereiste. De minimale hoogte van de onderbouw is 8 cm (van de ondergrond tot de onderrand van de plank).

Wij bieden u de hoogste kwaliteit. Daarom onderwerpen we onze producten voortdurend aan kwaliteitscontroles en belastingtesten.



Weerstandstest tegen houtvernietigende schimmels – duurzaamheidsklasse 1 (zeer duurzaam)

In februari 2012 werd de weerstand van onze houten composietplanken getest in overeenstemming met DIN ENV 12038 (2002) op het gebied van procestechniek van houten materialen aan het Fraunhofer Institut für Holzforschung Wilhelm-Klauditz-Institut WKI, Braunschweig. De evaluatie werd uitgevoerd volgens de test voor hout (DIN CEN/TS 15083-1) met als resultaat – duurzaamheidsklasse 1 – zeer duurzaam.



Test "Veiligheid van speelgoed - Deel 3: Migratie van bepaalde elementen" – DIN EN 71-3:2019

In juni 2025 heeft het Fraunhofer-Institut für Holzforschung Wilhelm-Klauditz-Institut WKI in Braunschweig verschillende terrasplanken uit het assortiment van NaturinForm getest op de "veiligheid van speelgoed". Het testrapport bevestigt dat het geteste materiaal voldoet aan de grenswaarden conform DIN EN 71-3:2019 "Veiligheid van speelgoed – Deel 3: Migratie van bepaald elementen".



PEFC-certificering: HW-PEFC-CoC-0286-23

"HW-Zert GmbH, aangemeld door PEFC Deutschland e. V., heeft bevestigd dat NaturinForm GmbH een operationeel controlesysteem onderhoudt dat voldoet aan de Chain-of-Custody-eisen van het PEFC-programma voor de goedkeuring van boscertificering overeenkomstig de norm PEFC ST 2002:2020 in de actueel geldende versie (zie ook www.pefc.org)."



EPD van het Institut Bauen und Umwelt e. V. (IBU) milieuproductverklaring volgens ISO 14025 en EN 15804

"Samen met de VHI zetten we ons in voor duurzaam bouwen via EPD's voor WPC-terrasplanken en WPC-gevelelementen bij IBU." (Verband der Deutschen Holzwerkstoffindustrie e. V.)



Lid van de DGNB – Deutsche Gesellschaft für Nachhaltiges Bauen (Duitse maatschappij voor duurzaam bouwen)

De DGNB is het grootste netwerk voor duurzaam bouwen in Europa, en zet zich sinds 2007 in voor aantoonbaar klimaatvriendelijke gebouwen en leefbare wijken, kortom voor een toekomstbestendig gebouwd milieu.



Test van brandgedrag – klasse E

IFT Rosenheim GmbH heeft *De Populaire* getest voor de classificatie van brandgedrag volgens DIN EN 13501-1 met als resultaat klasse E. Dat is vergelijkbaar met het meeste hout.



Antislip test – DIN 51130

Het geborstelde oppervlak van onze planken heeft uitstekende antislipeigenschappen, zelfs in natte omstandigheden, en is dus zeer geschikt voor openbare ruimtes (zwembaden, kleuterscholen, hotelterrassen, enz.). De testresultaten zijn te vinden op de betreffende productpagina's.



Qualitätsgemeinschaft Holz

Als lid van de Qualitätsgemeinschaft Holzwerkstoffe is NaturinForm GmbH een drijvende kracht achter een gewaarborgde kwaliteitsproductie. De hoge eisen die hieruit voortvloeien, testen we elke dag intern en regelmatig ook bij externe testinstituten met zeer goede resultaten. Zo bestaat onze houtcomposietkwaliteit uit 100% Duitse houtvezels met PEFC-certificering en het gebruikte pure polymeer is nieuw geproduceerd PE.

Afvoer

Het wordt aanbevolen WPC-resten weg te gooien met grofvuil of in een recyclingcentrum. Hiervoor kunnen kosten in rekening worden gebracht. Als alternatief biedt NaturinForm een duurzame retouroptie (voorlopig enkel in Duitsland)..

Retouroptie

Alleen houtvezels van leveranciers die gecertificeerd zijn met het PEFC-kwaliteitslabel worden in ons productieproces opgenomen. Het gaat daarbij om houtproducten uit duurzame bosbouw die voldoen aan ecologische normen. De certificering van onze NaturinForm WPC-terrasprofielen door de naleving van de hoge kwaliteitsnormen van de Qualitätsgemeinschaft Holzwerkstoffe bevestigt niet alleen de technische veiligheid en de onschadelijke gevolgen voor de gezondheid, maar ook de milieubarcompatibiliteit van onze producten. In het kader van ons productieproces zijn wij in staat onze WPC-producten te recyclen en deze milieuvriendelijk en duurzaam opnieuw in ons productieproces te gebruiken. We aanvaarden daarom graag en gratis onze originele NaturinForm WPC-producten als ze worden afgeleverd bij onze fabriek in Redwitz an der Rodach, Flurstr. 7, na controle van de reinheid van het product.

Aangezien deze terugname geen wettelijke verplichting is, maar een vrijwillige en niet-bindende mogelijkheid, adviseren wij u, indien u gebruikte WPC-producten aan ons wilt retourneren, vooraf met ons te overleggen om een soepele afhandeling mogelijk te maken. Door gebruikte NaturinForm WPC-producten te retourneren, ondersteunt u ons productieproces met behulp van duurzame materialen. Door uw milieubewust handelen draagt u bij aan een milieuvriendelijke productcyclus.

Recyclingbox (geldig in Duitsland)

U verzamelt de restanten van uw projecten en wij recyclen deze voor 100% in ons productieproces. Vul de box gewoon met NaturinForm-producten en meld de recyclingbox online aan om te worden opgehaald. Let erop dat u alleen WPC van NaturinForm in de Re-Form-box mag verzamelen. Als vreemde artikelen in de boxen zitten, wordt voor de afvalverwijdering al naargelang de inspanningen minimaal 50 euro in rekening gebracht. Meer informatie op: www.naturinform.de/recyclingbox



Natur inForm

NaturinForm GmbH
Flurstraße 7, 96257 Redwitz a. d. Rodach
Tel +49 (0) 9574 65473-0
Fax +49 (0) 9574 65473-20
info@naturinform.com
www.naturinform.nl

Deze publicatie is zorgvuldig voor u
samengesteld en wordt voortdurend verder
ontwikkeld. De drukkleuren kunnen afwijken.
De actuele en geldige versie vindt u op
www.naturinform.nl

Stand: 20-04-2026